



2. LOS GEHT'S - DER SCUBAJET IM EINSATZ

2.1. EINLEITUNG

Dieser Abschnitt bezieht sich auf die richtige Anwendung des SCUBAJETs. Bitte befolgen Sie jeden der folgenden Schritte genau, um den SCUBAJET ordnungsgemäß zu starten.

Wenn Sie den SCUBAJET bereits betriebsfertig gemacht haben, gehen Sie weiter zu dem Abschnitt, der für Ihre Wassersportaktivität relevant ist: Für die Benutzung des SCUBAJETs zum Schwimmen, Tauchen oder Schnorcheln gehen Sie zu Abschnitt 4. Für die Benutzung des SCUBAJETs mit einem SUP Board gehen Sie zu Abschnitt 5.

2.2. AUFLADEN DES SCUBAJETS

Aufladen des Akkus

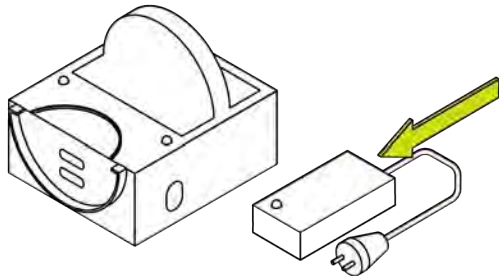

- 1 Verbinden Sie das Ladekabel mit dem Netzteil.

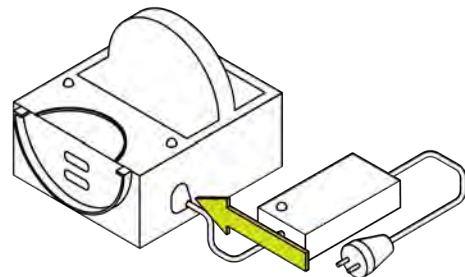

- 2 Verbinden Sie das Netzteil mit dem Ladegerät.

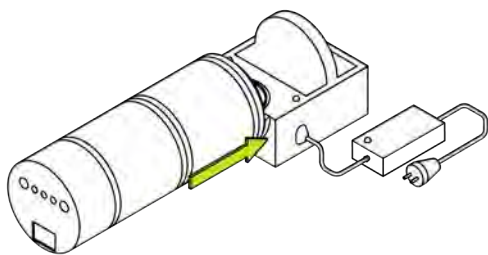

- 3 Legen Sie den Akku an das Ladegerät und sichern Sie ihn mit dem Metallring.

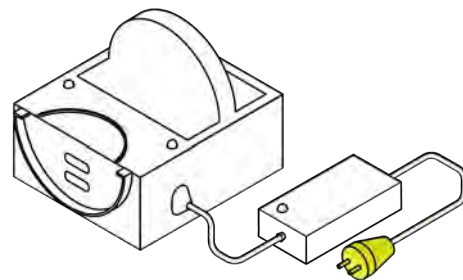

- 4 Verbinden Sie das Ladekabel mit dem Stromnetz.

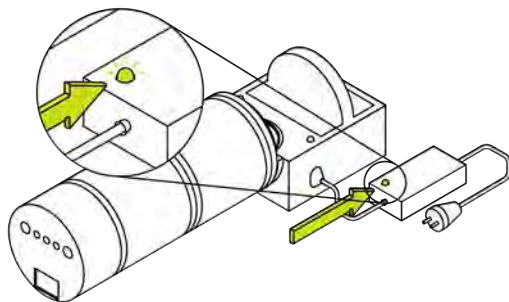

- 5 Wenn man die Fernbedienungen einlegt (kommen nur in Verbindung mit dem SUP-Package zum Einsatz), blinken die Lampen am Charger rot. Sobald die Fernbedienung und der Signalverstärker fertig geladen sind, leuchten diese grün. Wird zusätzlich ein Akku angesteckt, leuchten alle Lampen Am Ladegerät und am Netzteil rot. Die mittlere Anzeige ist für den Akku, die beiden äußeren für die Fernbedienung. Nach dem vollständigen Laden leuchten alle Lampen grün.

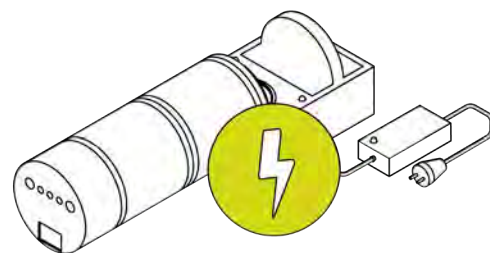

- 6 Der Akku kann sich nicht überladen. Sie können den Akku unbegrenzt in der Ladestation lassen.

Aufladen der Fernbedienung und des Signalverstärkers für die Verwendung am SUP

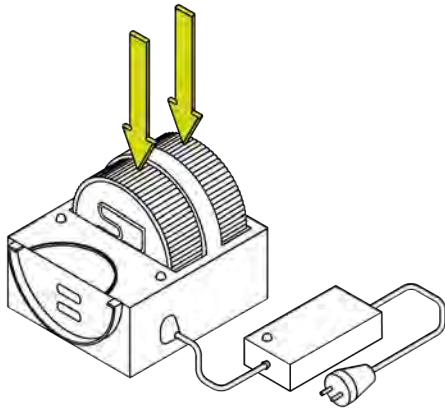

- 1 Legen Sie die Fernbedienung und den Signalverstärker in die beiden Slots des Ladegeräts.

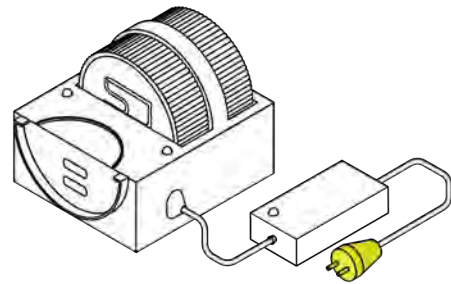

- 2 Verbinden Sie das Ladekabel mit dem Stromnetz.

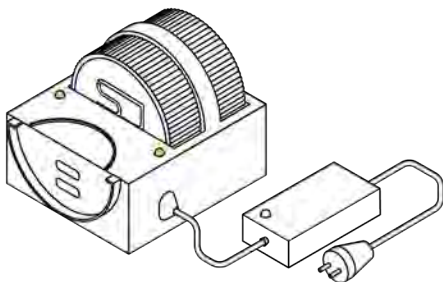

- 3 Wenn man die Fernbedienungen einlegt (kommen nur in Verbindung mit dem SUP-Package zum Einsatz), blinken die Lampen am Charger rot. Sobald die Fernbedienung und der Signalverstärker fertig geladen sind, leuchten diese grün. Wird zusätzlich ein Akku angesteckt, leuchten alle Lampen Am Ladegerät und am Netzteil rot. Die mittlere Anzeige ist für den Akku, die beiden äußeren für die Fernbedienung. Nach dem vollständigen Laden leuchten alle Lampen grün.

2.3. INBETRIEBNAHME DES SCUBAJET MIT DEM 400 WH AKKU

Akku einsetzen und Gehäuse befestigen

Der SCUBAJET 200 kommt bereits mit aufgestecktem Gehäuse zu Ihnen. Sie können diesen Punkt überspringen.

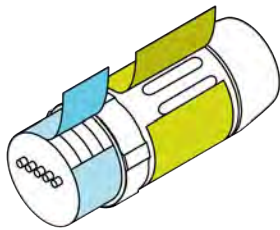

- 1 Entfernen Sie das Hinweistickett und die Schutzfolie der O-Ringe von der Motoreinheit.

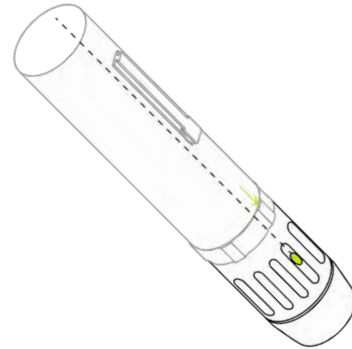

- 2 Wenn Sie die Motoreinheit mit dem Gehäuse verbinden, achten Sie darauf, dass sich der Auslass auf der linken Seite der Adapteraufsteckvorrichtung befindet und der Pfeil auf der Tube mittig zur Off-Position steht. Nur wenn die Position absolut exakt ist, lässt sich das Gerät einschalten.

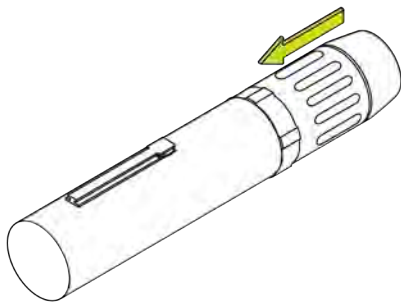

- 3 Die Motoreinheit besitzt einen Bajonett-Verschluss. Setzen Sie die Motoreinheit so ein, dass die Zapfen in die Führung des Gehäuses passen und drücken Sie leicht bis zum Anschlag an.

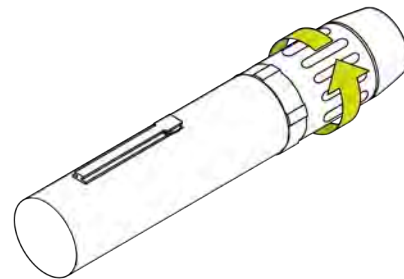

- 4 Drehen Sie abschließend den Motor bis zum Anschlag.

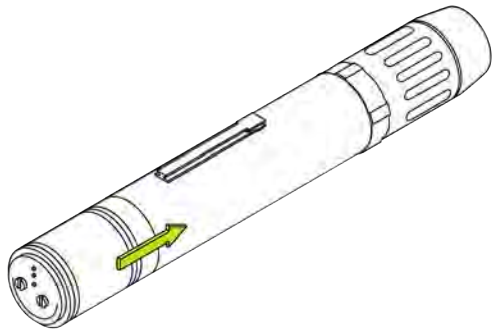

- 5 Schieben Sie den Akku so in das Gehäuse, dass das Ende mit dem Metallring nach oben zeigt, bis er den Boden erreicht.

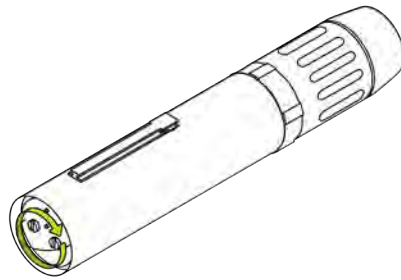

- 6 Drehen Sie den Akku leicht mit Hilfe des Metallrings im Uhrzeigersinn, bis Sie ein Einrasten vernehmen. Achten Sie darauf, dass der Akku wirklich komplett einrastet, da sonst die Abdeckung nicht auf die Tube gedreht werden kann.

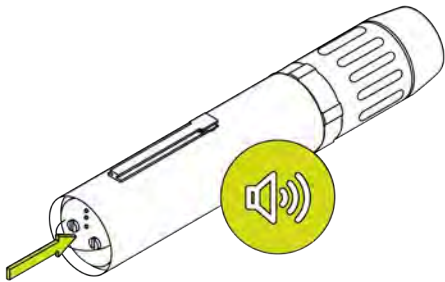

- 7 Sobald der Akku am richtigen Platz sitzt, muss er nach unten gedrückt werden, bis die Signaltöne (6× kurz, 1× lang, 1× kurz) zu hören sind. Dies signalisiert die Verbindung des Akkus mit der Motoreinheit.

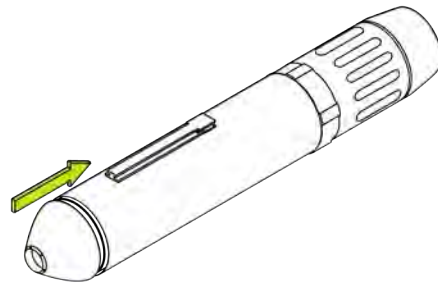

- 8 Setzen Sie die Kappe an und drücken Sie sie fest in das Gehäuse bis **der erste O-Ring** darin verschwindet.

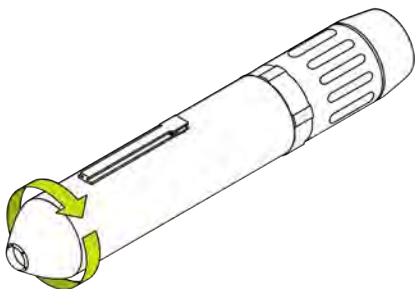

- 9 Dehen Sie die Kappe nun im Uhrzeigersinn **nur mit der Hand**. Wenn Sie die Kappe hineindrehen bevor der erste O-Ring im Gehäuse ist könnten Sie ihn beschädigen.

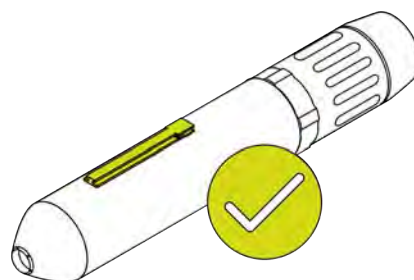

- 10 Bitte montieren Sie im letzten Schritt nun den passenden Adapter (siehe Kapitel 4 zum Tauchen und 5 für die Verwendung am SUP). Der SCUBAJET kann nun verwendet werden.

Akku entfernen

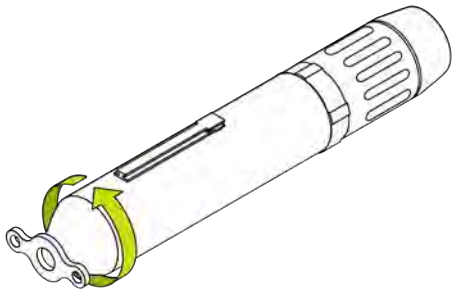

- 1 Bei früheren Produktionsbatches benützen Sie bitte das Öffner-Werkzeug der Kappe. Sofern Sie das Nose Tool nicht im Paket vorgefunden haben, benötigen Sie dieses auch nicht mehr und die Abdeckung kann ganz einfach mit der Hand gegen den Uhrzeigersinn aufgedreht werden.

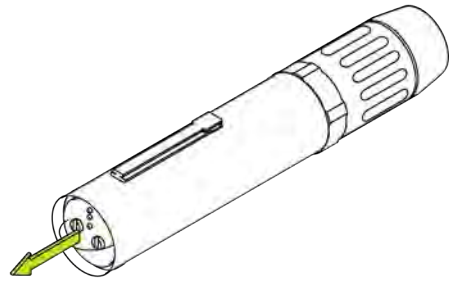

- 2 Ziehen Sie am Metallring um den Akku einfach zu entfernen.

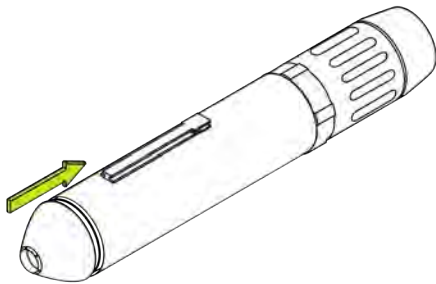

- 3 Setzen Sie die Kappe wieder an und drücken Sie sie fest in das Gehäuse bis **der erste O-Ring** darin verschwindet.

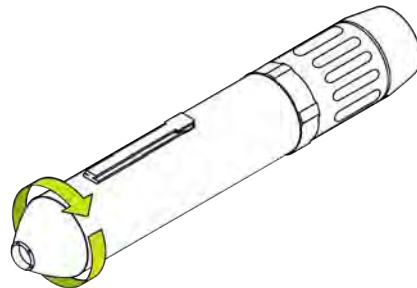

- 4 Dehen Sie die Kappe nun im Uhrzeigersinn **nur mit der Hand**. Wenn Sie die Kappe hineindrehen bevor der erste O-Ring im Gehäuse ist könnten Sie ihn beschädigen.

⚠ ACHTUNG

Das Öffner-Werkzeug hilft Ihnen lediglich dabei einen besseren Halt an der Kappe zu bekommen und dient nur **als Unterstützung**. Verwenden Sie zum Öffnen nicht nur das Tool alleine sondern halten sie es **gemeinsam mit der Nase** mit der Hand fest. Andernfalls könnte der SCUBAJET beschädigt werden.

3. EINZELTEILE UND TECHNISCHE SPEZIFIKATIONEN

3.1. LIEFERUNG TAUCH-PACKAGE

Wenn Sie sich für ein Tauch-Package entschieden haben, steuern Sie den SCUBAJET direkt über die 3 Geschwindigkeitsstufen am Funktionsring. **SIE BENÖTIGEN KEINE FERNBEDIENUNG UND KEINEN SIGNALVERSTÄRKER.**

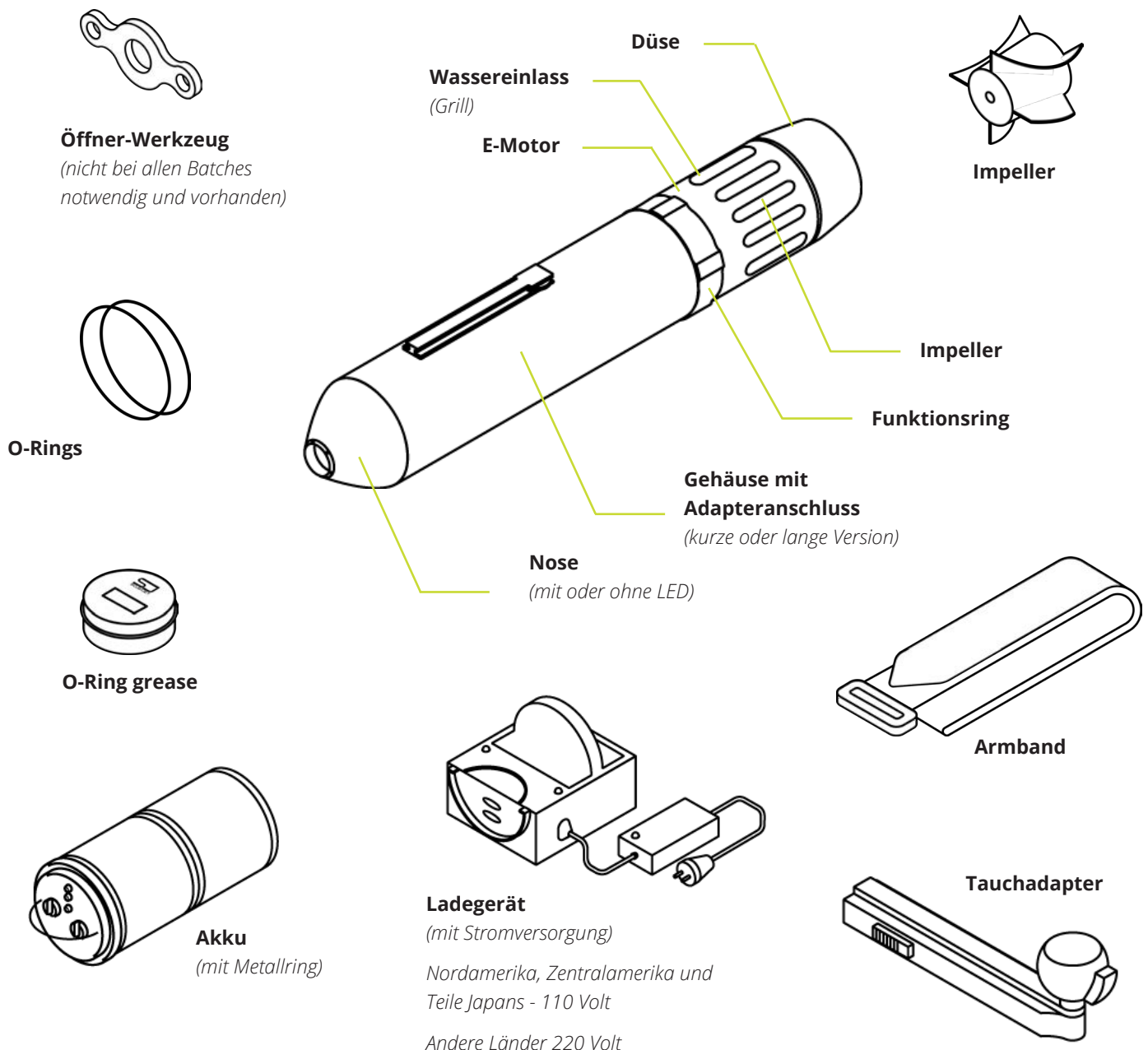

3.2. LIEFERUNG SUP-PACKAGE

Wenn Sie sich für ein SUP-Package entschieden haben, steuern Sie den SCUBAJET mit der Fernbedienung. Die Positionen *, ** und *** am Funktionsring haben darauf keinen Einfluss. Stellen Sie den Funktionsring auf das Remote-Zeichen .



Öffner-Werkzeug
(nicht bei allen Batches
notwendig und vorhanden)

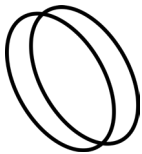

O-Rings



O-Ring grease

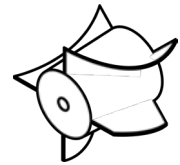
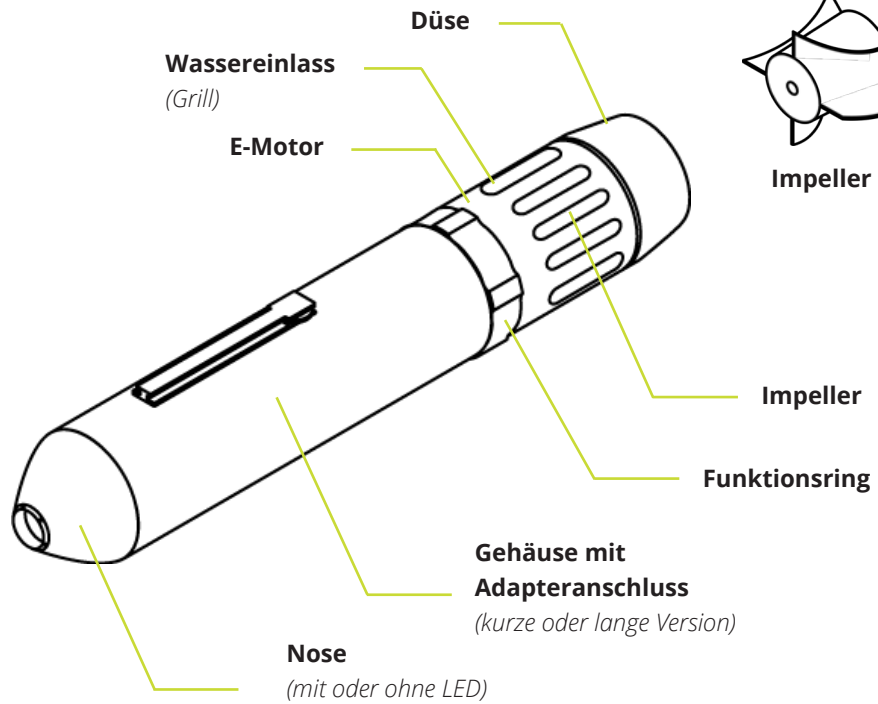

Impeller

Impeller

Funktionsring

**Gehäuse mit
Adapteranschluss**
(kurze oder lange Version)

Nose
(mit oder ohne LED)

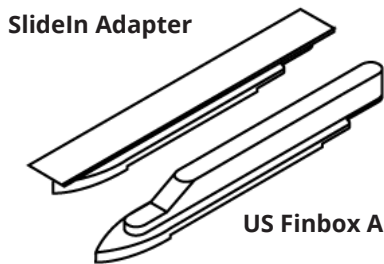

SlideIn Adapter

US Finbox Adapter

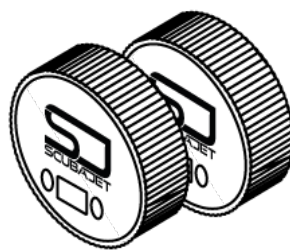

**Fernbedienung +
Signalverstärker**

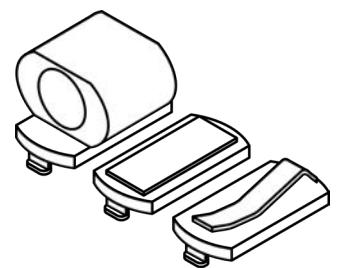

Remote Clip Set

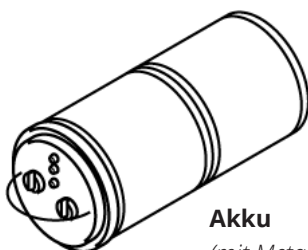

Akku
(mit Metallring)

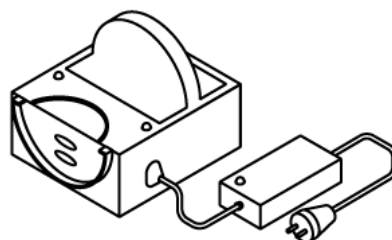

Ladegerät
(mit Stromversorgung)

Nordamerika, Zentralamerika und
Teile Japans - 110 Volt

Andere Länder 220 Volt

3.3. TECHNISCHE EIGENSCHAFTEN

Modellbezeichnung	SJ 200
Maximale Antriebskraft (in Watt)	1000
Akku (in Wattstunden) pro Einheit	100
Anzahl der Akku-Einheiten	2
Akku Modul Status für den Transport	getrennt
Akku-Typ	Li-Ion
Spannung (in Volt)	22,2
Akku Betriebs-/Lagertemperatur	-20°C to +60°C (-4°F to +140°F)
Akku Lade-/Lagertemperatur	0°C to +45°C (-32°F to +113°F)
Gesamtgewicht inklusive Akku	2,7 kg
Länge des SCUBAJETs	435 mm
Durchmesser des SCUBAJETs	80 mm
Akkulaufzeit bei Höchstgeschwindigkeit	10 min
Geschwindigkeit	variabel (abhängig von Benutzer, Ausrüstung...)

Modellbezeichnung	SJ 400
Maximale Antriebskraft (in Watt)	1000
Akku (in Wattstunden) pro Einheit	400
Anzahl der Akku-Einheiten	1
Akku Modul Status für den Transport	verbunden
Akku-Typ	Li-Ion
Spannung (in Volt)	22,2
Akku Betriebs-/Lagertemperatur	-20°C to +60°C (-4°F to +140°F)
Akku Lade-/Lagertemperatur	0°C to +45°C (-32°F to +113°F)
Gesamtgewicht inklusive Akku	3,2 kg
Länge des SCUBAJETs	580 mm
Durchmesser des SCUBAJETs	80 mm)
Akkulaufzeit bei Höchstgeschwindigkeit	20 min
Geschwindigkeit	variabel (abhängig von Benutzer, Ausrüstung...)



4. GEBRAUCH DES SCUBAJETS BEIM SCHNORCHELN, SCHWIMMEN UND TAUCHEN

Sie halten den kleinsten Tauchscooter der Welt in Ihren Händen. Wenn Sie den SCUBAJET mit dem Tauchadapter verwenden, sind Sie in der Lage mit einer Geschwindigkeit zu schwimmen, die schon beinahe an olympische Weltrekorde heranreicht. Auch das Unterwasser-Erlebnis beim Tauchen und Schnorcheln wird verbessert. Und das Beste: Sie sind in wenigen Sekunden bereit dafür! Lesen Sie weiter um zu erfahren, wie Sie den SCUBAJET in Ihre Tauchausrüstung integrieren können und wie Sie den Tauchadapter für Ihre nächsten Unterwasserabenteuer nutzen können.

Vorbereitung und Benützung des SCUBAJETS

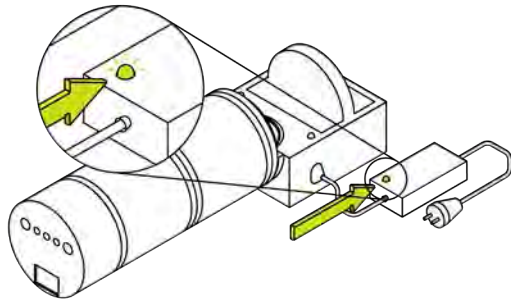

- 1 Stellen Sie sicher, dass der Akku voll geladen ist.

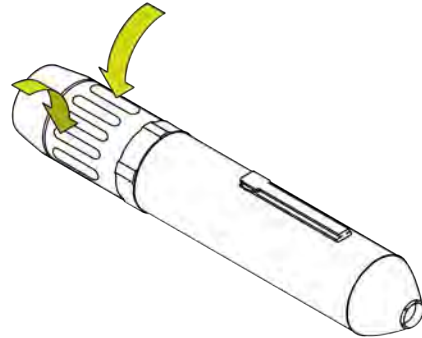

- 2 Achten Sie auf die Sogwirkung, die Haare, Körperteile und lose Gegenstände einsaugen kann. Haben Sie lange Haare, so tragen Sie eine Badekappe oder binden Sie Ihre Haare zusammen.

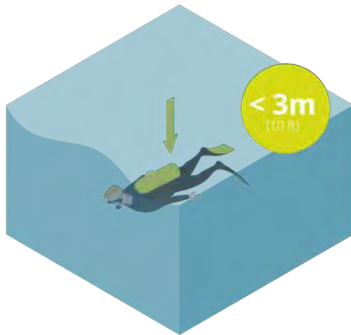

- 3 Tauchen Sie nicht tiefer als 3m, wenn Sie nicht trainiert im Gerätetauchen sind.

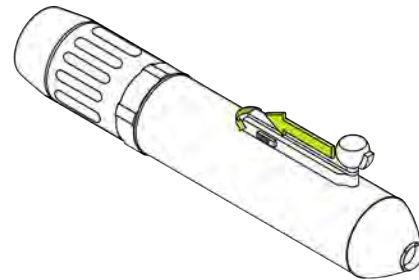

- 4 Stecken Sie den Tauchadapter auf die Adapterschiene am Gehäuse. Wenn Sie von oben auf den Tauchadapter sehen, ist die Befestigungsrichtung gegen den Uhrzeigersinn. Drehen Sie das Gerät leicht schräg, dann müssen Sie die Schraube im Uhrzeigersinn drehen.

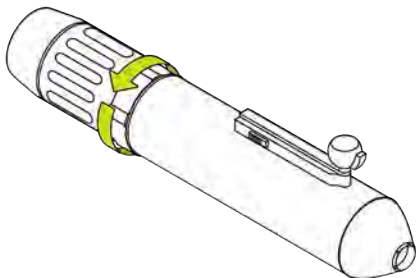

- 5 Stellen Sie den Funktionsring auf eine der 3 Geschwindigkeitsstufen (*, **, ***), wobei * die langsamste Stufe ist und *** die schnellste. Es gibt weitere Geschwindigkeitsstufen für jedes Level. Um die jeweilige Zwischenstufe zu aktivieren, drücken Sie den Trigger am Tauchadapter, lassen ihn kurz los und drücken ihn nochmals.

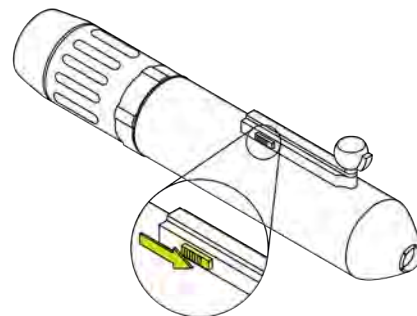

- 6 Gehen Sie ins Wasser und halten Sie den SCUBAJET am Tauchadapter fest. Um das Licht zu aktivieren drücken sie den Schieber seitlich am Tauchadapter nach vorne. Erneutes nach vorne drücken schaltet das Licht aus.

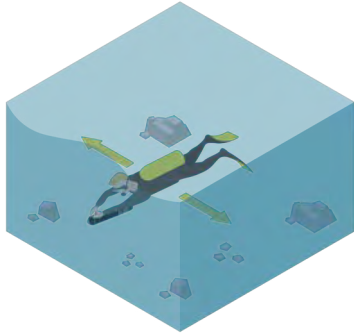

- 7 **Stellen Sie sicher, dass sich der SCUBAJET zur Gänze unter Wasser befindet,** Sie genug Platz haben und sich keine Hindernisse im Weg befinden.

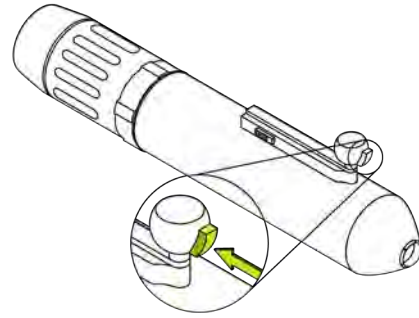

- 8 Um den SCUBAJET zu starten, drücken Sie den Start-Trigger und halten Sie ihn gedrückt, solange Sie den Antrieb benötigen. Wenn Sie den Trigger kurz drücken, wieder loslassen und nochmals drücken erreichen Sie eine Performance-Steigerung um jeweils 15% in der jeweiligen Stufe.

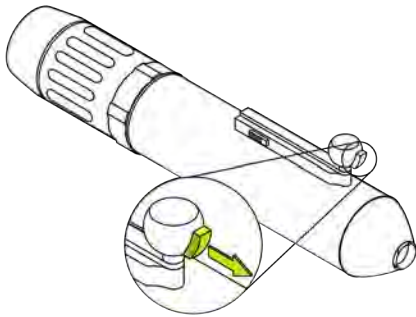

- 9 Um den SCUBAJET anzuhalten, lassen Sie den Trigger aus.



- 10 Der SCUBAJET sinkt, wenn Sie ihn fallen lassen. Wir empfehlen, ihn mit dem beigelegten Armband am Handgelenk (zum Schnorcheln) oder an der Tarierweste (beim Gerätetauchen) zu befestigen.

⚠ ACHTUNG

Schnorcheln Sie nicht tiefer, als sie es normalerweise tun würden, um sicher zu stellen, dass Sie sicher und einfach wieder auftauchen können.

⚠ ACHTUNG

Stecken Sie keine Körperteile, Kleidung oder andere Objekte in die Öffnung des Wasserzulaufs (Grill) des SCUBAJETS. Tragen Sie keine lose sitzende oder fließende Kleidung oder Ausrüstung, die in die Öffnung eingesaugt werden könnte.

4.1. DER FUNKTIONSRING AN DER MOTOREINHEIT

Nur in Verwendung mit dem Tauchadapter

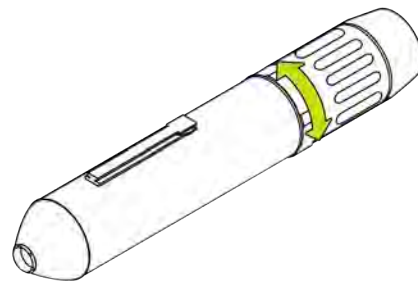
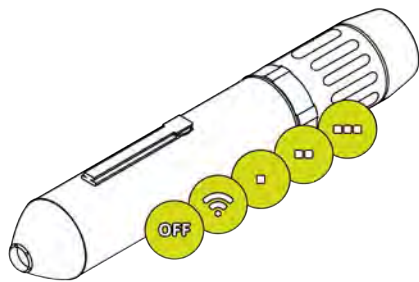

1 Der Funktionsring hat 5 mögliche Positionen

- a Aus
- b  für den Gebrauch mit SUP Boards
- c Geschwindigkeit 1 (*), 2 (**), 3 (***)
(für den Gebrauch mit dem Tauchadapter zum Schnorcheln, Schwimmen und Tauchen)

2 Der Funktionsring kann in alle Richtungen gedreht werden

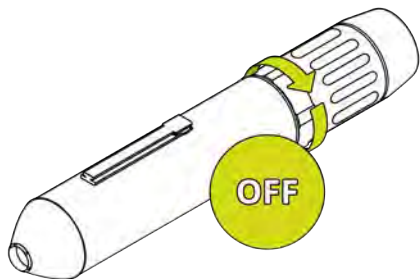

3 Der Funktionsring sollte immer auf die Position "OFF" gestellt werden, wenn der SCUBAJET gerade nicht in Gebrauch ist.

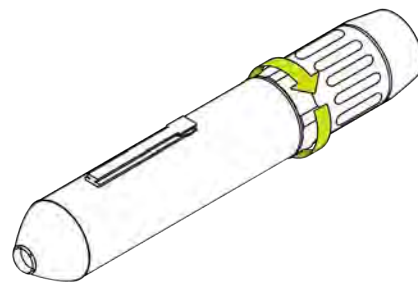

4 Der Funktionsring sollte auf die entsprechende Position gestellt werden, die Sie für Ihren Anwendungsfall benötigen. Lesen Sie mehr dazu in den folgenden Abschnitten.